

Honeywell Home



R200S-2 Detektor kouře – ultra tenký

Návod na montáž a uvedení do provozu



UK
CA



GXXXXXX



KM xxxxxx

BS EN 14604:2005 + AC:2008

CE²²

EN 14604:2005 + AC:2008

DoP xxxxxxxxxxxxxx

EC certificate of conformity

xxxxxxxxxxxxxxxx



Doporučeno

Nedoporučeno

Použijte požární hlásič R200H

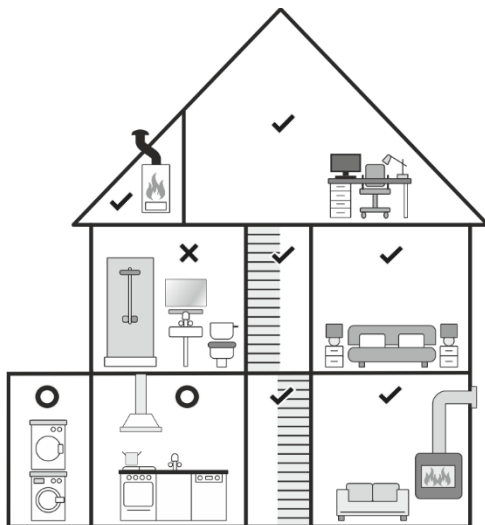

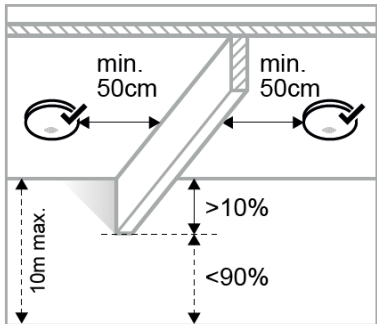
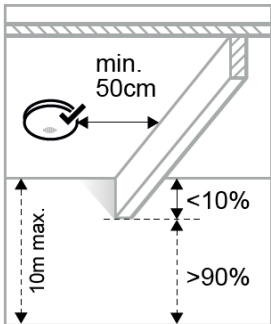
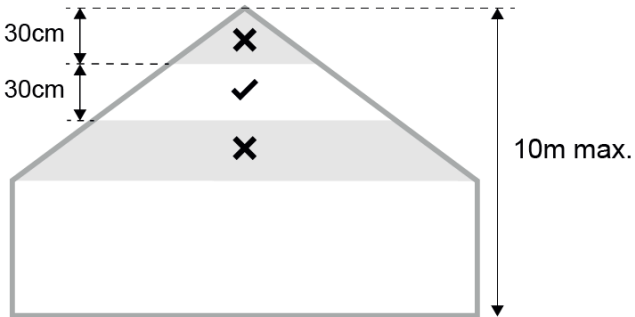

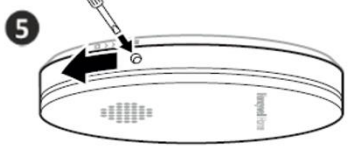
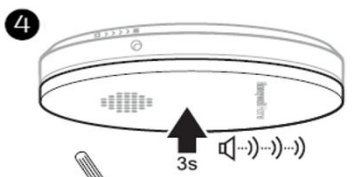
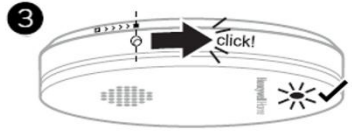
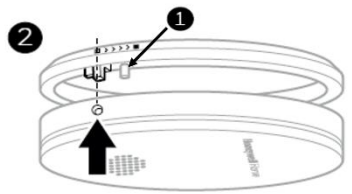
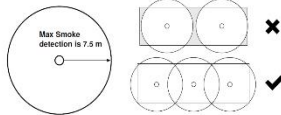
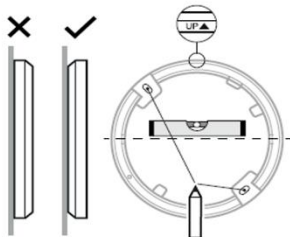
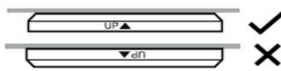
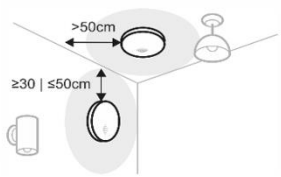

1. Úvod

Děkujeme, že jste si zakoupili detektor kouře Resideo R200S-2. Detektor je vhodný pro instalaci do vnitřních prostor (nikoli venkovních) v domech a domácnostech, rekreačních domech a karavanech. Tato příručka obsahuje důležité bezpečnostní informace o instalaci a provozu hlásičů. Pozorně si příručku přečtěte a uložte ji na bezpečném místě pro budoucí potřebu.

2. Kam zařízení umístit? (viz strana 2)

Pokyny naleznete na straně 2. Dodržujte také standardy a normy platné v dané zemi, například britskou normu BS5839-6 nebo německou normu DIN14676. V případě pochybností se raději ještě informujte - obraťte se například na místní pobočku hasičského sboru.

3. Kam zařízení neinstalovat

- V prostředí, které je náchylné k průvanu (např. v blízkosti klimatizace, ventilátorů, průduchů).
- V místnostech, kde se uvolňuje pára nebo dým, například v kuchyních či v garážích, použijte hlásič R200H (detektor s tepelným senzorem).

POZNÁMKA: Aby nedošlo ke kontaminaci senzoru během stavebních prací, při kterých vzniká prach nebo nečistoty, měl by být kouřový hlásič dočasně demontován. Pokud to není možné, zcela zakryjte průduchy detektoru plastovým sáčkem nebo páskou. Pokud je detektor zakrytý, nebude reagovat na požár ani kouř; proto na konci každého dne kryt odstraňte a v případě potřeby jej následující den vyměňte.

4. Instalace (viz strany 3-4)

Pokyny naleznete na stranách 3 a 4.

UPOZORNĚNÍ: Detektor je vybaven vestavěnou nevyměnitelnou baterií, a jeho vnitřní součásti se neopravují. Jakýkoli pokus o jeho otevření nebo opravu znamená nebezpečí úrazu elektrickým proudem, nebo může zapříčinit jeho poškození.

5. Aktivace (viz strana 4)

Před uvedením kouřového detektoru do provozu je nutné jej aktivovat a vyzkoušet jeho správnou funkci:

- Pokud chcete využít funkci pojistky proti neoprávněné manipulaci, odlomte nebo odřízněte malý váleček ①.
- Nasuňte detektor do montážní konzoly ② a otáčejte jím, dokud nezaklapne ③ - kontrolky LED jednu bliknou.

- Celá plocha krytu detektoru je tlačítko TEST/ZTIŠENÍ - stiskněte na dobu nejméně 3 sekund ④. Detektor vydá 3 krátká pípnutí.
- Uvolněte tlačítko. Detektor může ještě několik sekund pípat, čímž potvrdí, že byl aktivován.

6. Demontáž detektoru (viz strana 4)

Postup vyjmutí detektoru z montážní konzole je na obrázku ⑤.

7. Návčik požární bezpečnosti

Pokud se spustí alarm, aniž byste stiskli testovací tlačítko, může to být varování před vážnou situací, která vyžaduje vaši rychlou reakci. **Pokud není příčina alarmu jasná, mělo by se předpokládat, že poplach je způsoben skutečným požárem, a obydlí by mělo být evakuováno.**

Seznamte všechny se zvukem požárního alarmu a vysvětlete jim, co znamená. Vytvořte rodinné únikové plány, proberte je se všemi členy domácnosti a pravidelně je nacvičujte. Určete východy z každé místnosti a únikové cesty ven z objektu. Naučte všechny členy domácnosti opatrně se dotýkat dveří, a odcházet jinou cestou, pokud jsou dveře horké. Naučte členy domácnosti plazit se po podlaze, aby se vyhnuli kontaktu s kouřem nebo škodlivými plyny. Vytvořte bezpečné místo setkání mimo budovu.

8. Doporučení, jak postupovat při aktivaci požárního alarmu

Křičte "Hoří! Hoří! Hoří!" nebo buďte kovovými předměty o sebe, abyste vyvolali poplach. Rychle se evakuujte k nejbližšímu požárnímu východu. Pokračujte vpřed – nezastavujte se, abyste prozkoumali požár, posbírali cennosti nebo hledali domácí zvířata. Využijte únikové cesty, abyste všechny obyvatele dostali ven a na společně dohodnuté místo. Zavřete všechny otevřené dveře podél cesty a otevírejte pouze dveře, kterými potřebujete projít. Hřbetem dlaně prohlédněte dveře a kliky. Pokud ucítíte teplo, neotvírejte dveře. Pokud je v okolí hodně kouře, plazte se po podlaze, kde je lepší vzduch a viditelnost. Jakmile všichni opustí budovu, vytočte z jakéhokoli telefonu číslo hasičského záchranného sboru. Operátorovi sdělte své jméno a adresu. Do budovy se z jakéhokoli důvodu nevracejte. Pokud někdo zůstane uvnitř, informujte o tom hasiče, až přijdou - budou schopni tuto osobu najít rychleji a bezpečněji než vy.

Najděte bezpečné místo, kde počkáte na hasiče. Po jejich příjezdu se jim snažte poskytnout co nejvíce informací o požáru a budově.

Poznámka: I když vám tyto pokyny pomohou v případě požáru, nejlepším způsobem, jak požáru předejít, je dodržovat zákony o požární bezpečnosti a vyhýbat se rizikovým situacím.

9. Vizualní a akustické signály detektoru

Provozní režim	Vizualní signál (bliknutí)	Akustický signál (pípnutí)	Popis režimu
normální	1 x za 40 sekund	žádný	zařízení funguje správně
test	1 x za sekundu (3 x) / pauza 1,5 sekundy	1 x za sekundu (3 x) / pauza 1,5 sekundy	stisknete kryt detektoru (tlačítko TEST/ZTIŠENÍ) na 3 sekundy
alarm	1 x za sekundu (3 x) / pauza 1,5 sekundy	1 x za sekundu (3 x) / pauza 1,5 sekundy	zařízení detekuje kouř v ovzduší
ztišený alarm	1 x za 8 sekund	žádný	signál alarmu byl tlačítkem ztluměn
upozornění na vybitou baterii	1 x za 40 sekund	1 x za 40 sekund	slabá baterie
ztišené upozornění na vybitou baterii	1 x za 40 sekund	žádný	upozornění na slabou baterii bylo tlačítkem ztlumeno
upozornění na poruchu senzoru	1 x za 40 sekund	1 x za 40 sekund	senzor nefunguje správně
JAK ZTLUMIT ZVUK DETEKTORU			
ztišený alarm	AŽ PO PŘIJETÍ DOPORUČENÝCH OPATŘENÍ		stisknete kryt detektoru (tlačítko TEST/ZTIŠENÍ) na 3 sekundy
upozornění na vybitou baterii			stisknete kryt detektoru (tlačítko TEST/ZTIŠENÍ) na 3 sekundy

Pokud alarm přestane fungovat, je třeba poradit se s výrobcem.

10. Údržba

Tento kouřový detektor je vybaven autokontrolní funkcí (kontrolní sekvence probíhá automaticky a pravidelně). Navíc doporučujeme detektor kouře každý měsíc ručně otestovat stisknutím test/silence tlačítka (tlačítko je celá plocha krytu detektoru). Pokud zařízení funguje správně, vydá hlasitý zvukový signál. Vzhledem k hlasitosti signálu udržujte detektor při testování vždy na vzdálenost paže od sebe. Pokud kouřový detektor nevydává žádný zvukový signál, je třeba jej okamžitě vyměnit. Minimálně jednou měsíčně detektor očistěte, odstraňte nečistoty a prach. Vysajte zařízení ze všech stran – použijte vysavač s měkkým kartáčem. Horní kryt sejměte jen proto, abyste vyčistili vnitřek. Detektor neobsahuje žádné opravitelné součásti, proto se jej nepokoušejte otevřít ani opravovat. Pokud je zařízení jakýmkoli způsobem poškozeno, musíte jej okamžitě vyměnit.

11. Varování

Tento detektor kouře je určen pouze pro použití ve vnitřním prostředí. Aby nedošlo ke zranění, musí být tento detektor pevně připevněn ke stropu/stěně podle montážních pokynů. Zařízení nepřetřejte barvou ani nezakrývejte. Tento detektor kouře by neměl být vystaven nadměrnému teplu, jako je přímé sluneční světlo, oheň nebo jiné zdroje tepla. Netestujte jej pomocí plamene - mohlo by dojít ke vznícení detektoru a k výraznému poškození domu. Netestujte jej pomocí kouře, protože zjištění mohou být chybná, pokud není použito specializované vybavení. Dlouhodobé vystavení velmi nízkým nebo vysokým teplotám, a zejména také nadměrné vlhkosti, by mohlo zkrátit životnost baterie. Delší doba trvání poplachu může snížit kapacitu baterie. Tento detektor kouře v moderním designu byl zkonstruován s použitím takových materiálů a výrobních postupů, aby se minimalizovala možnost kontaminace prachem, hmyzem a jinými nečistotami. Toto riziko však nelze zcela vyloučit, proto udržujte kouřový detektor čistý a nezaprášený. Jakýkoli hmyz nebo pavučiny v blízkosti zařízení je zapotřebí okamžitě odstranit. V senzoru se může za určitých okolností i při běžném pravidelném čištění nahromadit kontaminace, která aktivuje výstrahu. Tato situace vyžaduje výměnu kouřového detektoru za nový.

12. Specifikace

metoda detekce	: optický senzor
napájení	: vestavěná baterie 3 V DC (součástí dodávky)
životnost baterie	: 10 let
hlasitost alarmu	: ≥ 85 dB (A) na 3 metry
úbytek hlasitosti alarmu	: 0 ... 40°C
provozní teplota	: 0,105 - 0,155 dB/m
provozní vlhkost	: 25 ... 93 % RELATIVNÍ VLHKOSTI
datum expirace	: viz štítek výrobku (formát "mm rrrr")
individuální indikace alarmu	: ano
funkce ztišení alarmu:ano doba ztlumení	: 10 minut
upozornění na vybitou baterii	: ano
funkce ztišení signálu slabé baterie	: ano doba hibernace: 10 hodin
instalace v karavanech	: ano
umístění	: na strop nebo na stěnu
možnost propojení s jinými zařízeními	: ne
V souladu s	: EN 14604: 2005 + AC: 2008
Hmotnost	: 120 g
rozměry	: $\varnothing 116 \times 23.8$ mm

13. Servis a kontakt

V případě jakýchkoli dotazů týkajících se instalace, používání nebo provozu tohoto zařízení navštivte www.resideo.com. Upozorňujeme, že ačkoli bylo vynaloženo veškeré úsilí na zajištění správnosti této publikace, nelze přijmout žádnou odpovědnost za chyby nebo opomenutí. Vzhledem k tomu, že údaje a právní předpisy se mohou měnit, důrazně Vás žádáme, abyste si opatřili kopie nejnovějších předpisů, norem a směrnic. Tato publikace nemá sloužit jako podklad pro uzavření smlouvy.

14. Likvidace a dodržování předpisů



Tento výrobek je v souladu se směrnicí 2002/96/ES o likvidaci elektrických a elektronických zařízení (WEEE). Po skončení životnosti detektoru jej zlikvidujte v souladu s místními předpisy. Je klasifikován jako elektronický odpad a obsahuje baterii, a proto by měl být likvidován odděleně od domovního odpadu.



Tento detektor kouře je certifikován společností CNPP podle evropské normy EN 14604 "Elektrická zařízení pro detekci požáru v domácnosti". Vyhovuje směrnicí o obecné bezpečnosti výrobků (GPSD), směrnicí o elektromagnetické kompatibilitě (EMC), směrnicí o stavebních výrobcích (CPR) a směrnicí o omezení nebezpečných látek (RoHS).

15. Zřeknutí se odpovědnosti

Tento detektor kouře je určen k upozornění na vznik potenciálně smrtelného požáru. Není v žádném případě určen k eliminaci požáru nebo k určení zdroje požáru. Společnost Resideo neuhrazuje náklady na vyšetřování požáru ani na servisní výjezd, který by byl proveden nebo sjednán v reakci na aktivaci alarmu.

16. 10-ti letá záruka společnosti RESIDEO

R100C-1, R200C-1, R200C-2, R200C-3, R200C-N1, R200C-N2, R200C-N3, R200H-N1, R200H-N2, R200S-1, R200S-2, R200S-3, R200S-N1, R200S-N2, R200S-N3, R200ST-N1, R200ST-N2, R200C2-A, R200C2-A-UK, R200C2-B, R200C2-E.

Příjemce této záruky

Tato omezená záruka je poskytována přímým zákazníkům ("kupujícím"), kteří prodávají produkty skupiny společnosti Resideo Technologies, Inc ("Resideo"). Resideo neposkytuje tuto záruku spotřebitelům ani koncovému uživateli výrobku. Resideo očekává, že kupující poskytne svým zákazníkům stejné záruky, jaké poskytují Resideo kupujícím. Tím nejsou dotčeny žádné zákonné povinnosti, které může Resideo jako výrobce produktu převztít vůči spotřebitelům. Resideo si vyhrazuje právo dle vlastního uvážení změnit tyto záruční podmínky a výrobky, na které se vztahují tyto záruční podmínky. Jakékoli změny těchto záručních podmínek se vztahují pouze na výrobky prodané po datu změny.

Záruka Resideo

Resideo zaručuje, že produkt bude bez vad materiálu a zpracování do 120 měsíců od data výroby a bude splňovat příslušné specifikace. Pokud se některý výrobek během příslušné záruční doby poškodí z důvodu, který není vyloučen níže, společnost Resideo jej na základě vlastního uvážení buď opraví, nebo bezplatně vymění za nový nebo repasovaný výrobek, nebo vrátí kupní cenu zařízení na účet kupujícího. Resideo neodpovídá za žádné náklady kupujícího na demontáž a opětovnou instalaci výrobku, a ani cestovní náklady nebo jakékoli jiné výdaje.

Výjimky ze záruky

Tato záruka je prodlouženou zárukou výrobce a nahrazuje všechny ostatní výslovné nebo předpokládané záruky a podmínky v rozsahu povoleném zákonem, včetně záruk a podmínek, které jsou v uspokojivé kvalitě nebo vhodné pro konkrétní účel. Resideo nenese žádnou povinnost ani v rámci této záruky, ani jinak, pokud: i) Výrobek není nainstalován v souladu s instalačními pokyny společnosti Resideo a platnými instalačními normami, není používán k účelu, pro který je určen, a v souladu s uživatelským návodem společnosti Resideo, nebo není udržován v souladu s pokyny pro péči a údržbu, nebo je změněn (včetně změny jakéhokoliv sériového čísla), servisován či opravený kýmoli jiným než společností Resideo; nebo ii) Byla způsobena škoda vnějšími událostmi, jako jsou blesky, přepětí, požár, povodně, přírodní živly a podobně, nebo byla škoda způsobena nesprávným používáním nebo vandalismem; nebo iii) Porucha není způsobena vadou materiálu nebo výrobou; iv) Tato záruka se nevztahuje na vyměnitelnou baterii používanou v R200C2-A, R200C2-A-UK, R200C2-B, R200C2-E. Tato záruka nepokrývá náklady na výměnu spotřebního materiálu (jako jsou baterie), náklady na kontrolu, údržbu a seřízení (např. kalibraci výrobku, která může být vyžadována v souladu s pokyny pro použití a údržbu výrobku).

Vrácení a opravy

Před vrácením jakéhokoliv výrobku, který se z nějakého důvodu, který není vyloučen ze záručních podmínek, stal vadným během jeho záruční doby, je kupující povinen kontaktovat Zákaznický servis Resideo, aby získal autorizační číslo pro vrácení zboží (RMA). Pro získání čísla RMA musí kupující poskytnout: i) Typové a sériové číslo výrobku, ii) Doklad o koupi, iii) Popis závady. Kupující zašle vadný výrobek spolu s RMA a dokladem o koupi společnosti Resideo na vlastní náklady v souladu s pokyny Zákaznického servisu Resideo a řádně jej zabalí, aby nedošlo k poškození produktu. Resideo vrácený výrobek otestuje a ověří, zda je vadný. Na žádost Residea kupující poskytne takové dodatečné informace, které může společnost Resideo přiměřeně požadovat k ověření příčiny vzniku vady, včetně data a místa instalace, použití výrobku, způsob jeho provozu, záznamy o údržbě a výpis poruch. Pokud společnost Resideo zjistí, že je produkt vadný, rozhodne se, zda výrobek opraví nebo vymění, nebo zda připsí kupní cenu výrobku na účet kupujícího. Pokud se společnost Resideo rozhodne výrobek vyměnit, zašle náhradní výrobek kupujícímu a náklady ponese společnost Resideo. Není-li písemně dohodnuto jinak, společnost Resideo zlikviduje jakékoli vadné výrobky, které určí. Pokud Resideo na výrobku závadu nenalezne, vyhraze si právo účtovat kupujícímu přiměřený poplatek za prošetření závady. Pokud kupující zaplatil společnosti Resideo náklady na vrácení výrobku předem, vrátí Resideo funkční výrobek kupujícímu - v opačném případě Resideo výrobek zlikviduje.

Opravy mimo záruku

Na žádost kupujícího poskytne Resideo kupujícímu cenovou nabídku na opravu jakéhokoliv výrobku po uplynutí platné záruční doby, pokud si Resideo myslí, že lze tento výrobek opravit. Pokud kupující přijme nabídku a zašle výrobek společnosti Resideo (stejný postup jako v případě vyřizování záruky), pak Resideo výrobek opraví v souladu s cenovou nabídkou a vrátí opravený výrobek kupujícímu. Na opravený výrobek bude poskytována záruka 90 dnů od data opravy.

Obecné informace

Pokud je jakákoliv část těchto záručních podmínek zakázána příslušným zákonem, bude tato část neplatná; avšak zbytek Záručních podmínek zůstane v plné platnosti a účinnosti.



resideo
www.resideo.com

Security Communications SAS
1198 Avenue Maurice Donat
06250 Mougins, France

© 2021 Resideo Technologies, Inc. Všechna práva vyhrazena.

Ochranná známka Honeywell Home je používána na základě licence společnosti Honeywell International, Inc.

Tento produkt vyrábí společnost Resideo Technologies, Inc. a její pobočka.